

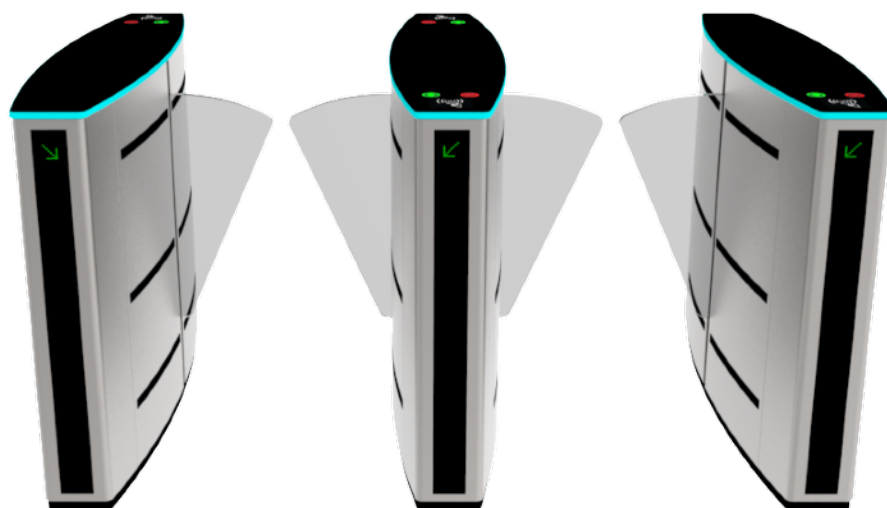

KATALOG  
**PRODUKTOWY**  
BRAMKA SENSORYCZNA  
CP - 244





## BRAMKA SENSORYCZNA CP-244

**BRAMKA SENSORYCZNA CP-244** to rodzaj urządzenia do kontroli dostępu wykorzystywanego do zarządzania przepływem pieszych w zabezpieczonych obszarach. Składa się z wysuwanych klap, które działają jak bariery, umożliwiając przejście tylko upoważnionym osobom, jednocześnie uniemożliwiając dostęp osobom nieupoważnionym. Ramiona wsuwające to rozwiązanie bezpieczeństwa powszechnie stosowane w obszarach, w których kontrolowane wejście jest niezbędne, takich jak stacje transportu publicznego, budynki biurowe, stadiony i inne.

Bramka sensoryczna CP-244 zapewnia dwukierunkową i jednokierunkową kontrolę dostępu oraz tryb swobodnego przejścia. W trybie kontroli dostępu, po otrzymaniu ważnego sygnału karty z systemu kontroli dostępu, zmotoryzowana klapa bramki sensorycznej szybko chowa się do obudowy, a zintegrowane czujniki umożliwiają pojedynczemu użytkownikowi przejście przez bramkę sensoryczną w żądanym kierunku. Dioda LED na przednim słupku będzie świecić na zielono, wskazując, że pas ruchu jest dostępny. Górna dioda LED będzie się zmieniać w zależności od stanu bramek.

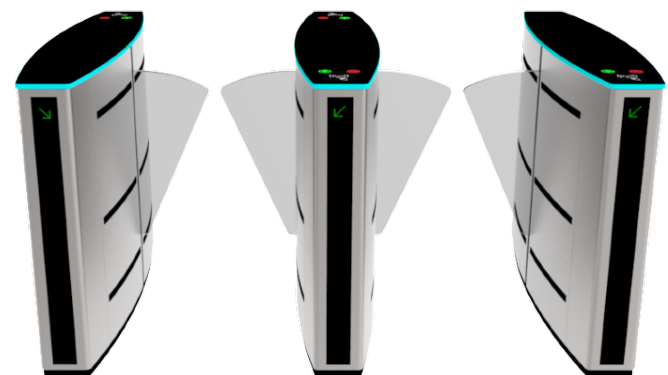

110V-220V





Wymiar	1400*300*980mm (4.59*0.98*3.22ft) (standard)
Szerokość przejścia	550mm
Ilość przejścia osób na minutę	40
Mechanizm	Mechanizm pełnej wysokości z silnikiem DC
Czujnik podczerwieni	5 par
Materiał ramy	SUS304
Materiał ramienia klapy	Akrylowa klapka
Zasilanie	100V-240V, 50/60Hz
Sygnał otwarcia	Przełącznik bierny (Dry Contact)
Łączność	RS485/RS232
Kierunek pracy	Jednokierunkowy / dwukierunkowy

Temperatura pracy -35°C ~ 60°C

Środowisko pracy	Wewnętrzne/ zewnętrzne
------------------	------------------------

Wilgotność względna 95% maksymalnie

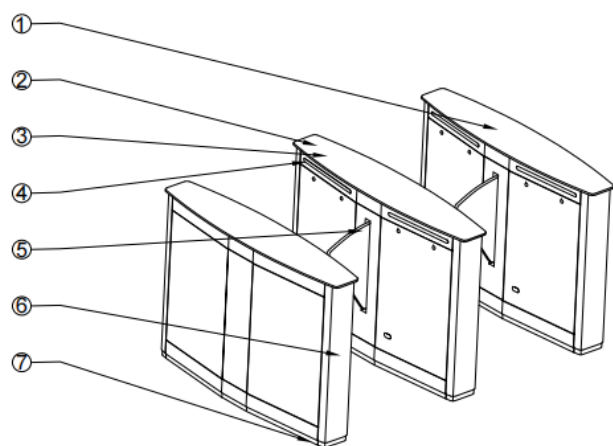

- ① Górna pokrywa akrylowa
- ② Okno na KARTĘ akrylową
- ③ Wskaźnik kierunku
- ④ Osłona czujnika podczerwieni
- ⑤ Ramię klapy akrylowej
- ⑥ Dekoracja akrylowa
- ⑦ Pozycja śruby mocującej

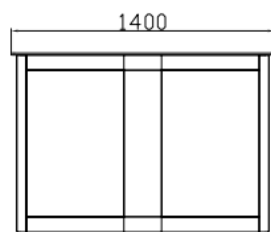

- **ALERTY DIODOWE** Wskazują kierunek ruchu za pomocą dobrze widocznych zielonych strzałek i czerwonych ikon X. Dioda LED na przednim słupku będzie świecić na zielono, wskazując, że pas ruchu jest dostępny.
- **WYŚCIE AWARYJNE** Funkcja umożliwia swobodne przejście w przypadku awarii lub przerwy w zasilaniu, automatyczny reset po przywróceniu zasilania.
- **KIERUNEK PRACY** Jednokierunkowy lub dwukierunkowy.
- **AUTOMATYCZNE RESETOWANIE** Ramiona klapy zablokują się automatycznie w ciągu 5 sekund (z możliwością regulacji), jeśli dana osoba opóźni dostęp.
- **ANTI-PASS BACK (zapobieganie dostępu)** Brama pozostanie zablokowana, jeśli ktoś będzie chciał wejść w odwrotnym kierunku.
- **SZYBKE ODBLOKOWANIE** Gdy pojawi się prawidłowy sygnał, bramka odblokuje się w ciągu 0,2 s (regulowane).
- **WYSOKA WYDAJNOŚĆ** Długa żywotność, wysoka niezawodność działania i szybka reakcja.
- **WYSOKIEJ JAKOŚCI MECHANIZM** Mechanizm najlepszej jakości, działający płynnie i stabilnie.

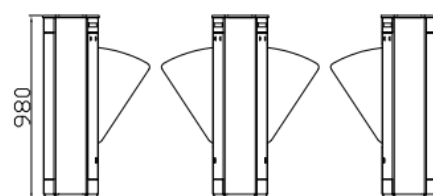
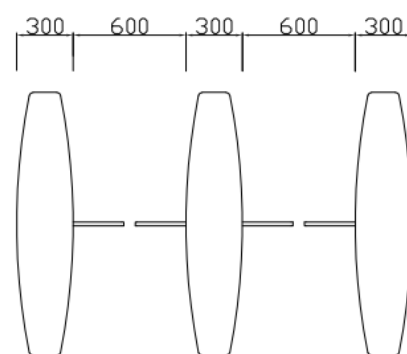

- Wymiar: Możliwość wykonania zgodnie z potrzebami klienta.



- Opcjonalne dwuwarstwowe chowane ramię klapy o szerokości przejścia do 900 mm (dla wózków inwalidzkich i bagażu).

- Kolor ramienia klapy: Dostępny kolor przezroczysty, niebieski i czerwony.

- Materiał: Stal nierdzewna 304 do stali nierdzewnej 316 (środowisko mokre) lub malowane proszkowo (dostępne kolory według kodu RAL).

- Możliwość dodania oświetlenia i czujników podczerwieni.

- Można dodać podstawę montażową (do okablowania nad podłogą) i zdejmowaną podstawę (do tymczasowych wydarzeń).

- Wycięcia można dostosować do dowolnego czytnika.

- LOGO można dostosować.

- Dostosowane rysunki 3D są dostępne na podstawie zdjęć terenu.

- Dostępna jest wersja bramki OEM i ODM.

➤ Prosimy o kontakt z działem sprzedaży w celu uzyskania informacji o opłatach za dostosowanie.



Dwuwarstwowe chowane ramiona klapy

Niebieskie ramiona z klapką

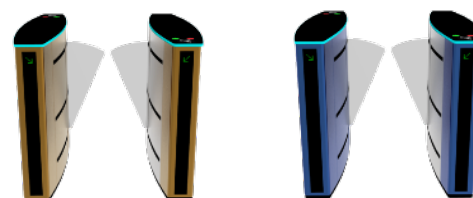

Dostępne inne kolory ramek, wymagane kolory RAL lub RGB.



Czarny Szary Zielony Niebieski Czerwony

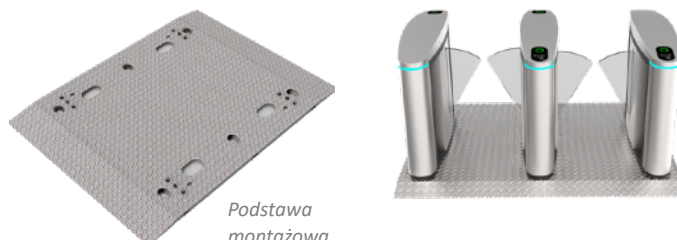

Podstawa montażowa

Nasze bramki są wyposażone w sygnały przekątnikowe i interfejsy RS485/RS232. Można użyć własnego systemu kontroli dostępu lub możemy dostarczyć kompletny system kontroli dostępu.



Zdalne sterowanie bramką



Karta RFID



Kod QR/kod kreskowy



Licznik



Rozpoznawanie twarzy



Rozpoznawanie odcisków palców



Wrzutnik monet/ terminal kart płatniczych



Przycisk wyjścia

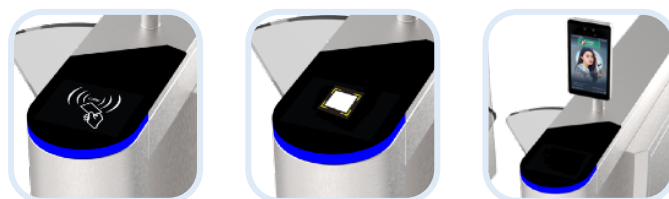

Wycięcia można dostosować do dowolnego czytnika.



Możliwość dodania własnego logo



Zasilanie urządzeń z zapasowym superkondensatorem

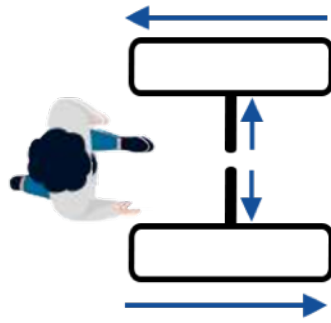

W przypadku awarii zasilania, przeszkody są odblokowywane i automatycznie otwierane w kierunku wyjścia.



Przeszkody są zablokowane w pozycji otwartej, aby nie zakłócać procesu ewakuacji.



Jeden przejście

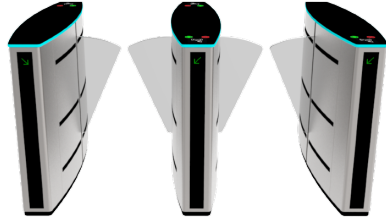

Dwa przejścia



Trzy przejścia

