

BRAMKA TRIPOD CP-KQ100 SA Pantera



CartPoland[®]
Polski Producent Kart Plastikowych

Bramka obrotowa MT-KQ100 z serii Coating charakteryzuje się wyjątkowym, estetycznym designem oraz kompaktowym rozmiarem, co sprawia, że jest idealna do instalacji w wąskich przejściach. Skutecznie zapobiega nieautoryzowanemu przejściu i może być swobodnie łączona z innymi produktami z tej serii, tworząc różne kombinacje przejść.



WYMIARY

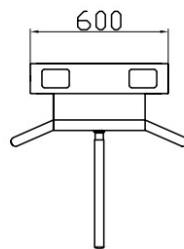
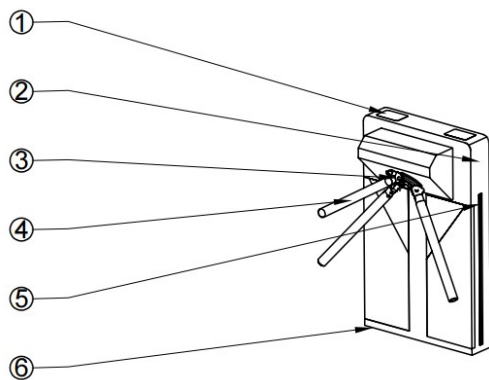

1. OKIENKO CZYTNIKA KART Z CZARNEJ PLEKSI
2. LED – STATUS GOTOWOŚCI BRAMKI
3. MOCOWANIE RAMIENIA
4. RAMIĘ OBROTOWE
5. LED POWITALNY
6. PODSTAWA MOCUJĄCA

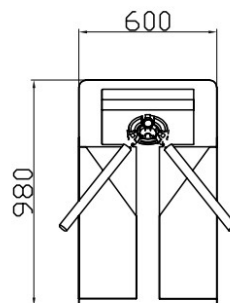
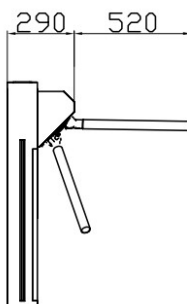

SPECYFIKACJA TECHNICZNA

| | |
|--|--|
| Wymiary bramki | 600*290*980mm (1.96*0.95*3.22ft) (standardowe) |
| Materiał wykonania obudowy | 1.5mm stal lakierowana proszkowo |
| Materiał wykonania ramienia | Stal nierdzewna 304 |
| Szerokość przejścia | 600mm (1.97ft) |
| Zasilanie | 100V-240V, 50/60Hz |
| Mechanizm | Półautomatyczny |
| Średnia liczba cykli przed awarią | 5,000,000 Cykli |
| Z amortyzatorem hydraulicznym | YES |
| Sygnał otwarcia | Przełącznik pasywny (styk bezpotencjałowy) |
| Komunikacja | RS232/RS485 |
| Tripod with sleeve | Tak |
| Temperatura pracy | -40°C ~ 70°C |
| Środowisko pracy | Wewnętrzne |
| Opóźniony dostęp | Ramię zablokuje się automatycznie w ciągu 5 s (regulowane), jeśli osoba opóźni wejście |
| Zapobieganie przejścia w przeciwnym kierunku | Bramka blokuje się przy obrocie o 60°, zapobiegając ruchowi wstecznemu |



PRZEPUSTOWOŚĆ



DLA OSÓB
NIEPEŁNOSPRAWNYCH



DWUKIERUNKOWA



110V-220V

ZASILANIE



BLOKADA
NIEAUTORYZOWANEGO
PRZEJŚCIA



STOPIEŃ
OCHRONY

USTAWIENIA PRZEJŚĆ

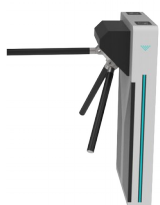

Jedno przejście

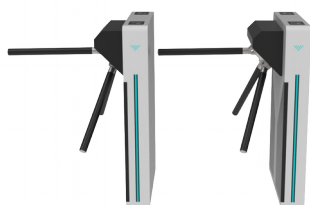

Dwa przejścia

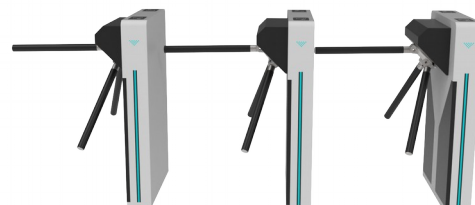

Trzy przejścia

»» OŚWIETLENIE LED

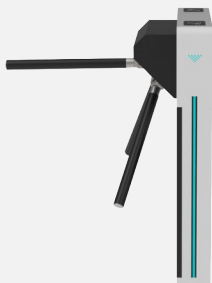

Dioda LED świeci na **NIEBIESKO** w trybie gotowości, gdy przejście jest dostępne.



Dioda LED świeci na **ZIELONO**, gdy przejście jest otwarte.



Dioda LED świeci na **CZERWONO** kiedy przejście jest niedostępne \ dostęp odrzucony.

TRYB AWARYJNY



Wyłączenie zasilania urządzenia z zasilaniem awaryjnym

W przypadku awarii zasilania lub trybu awaryjnego, ramiona uchylne są odblokowywane i otwierają się automatycznie.



Wycięcie na czytniki może być dostosowane do potrzeb.

Podaj nam wymiary czytnika kart/skanera lub innego urządzenia kontroli dostępu, a dostosujemy wycięcie do jego wymiarów.



LOGO może być zmienione

Logo może być nadrukowane na metalowych tabliczkach znamionowych i zamocowane na bramkach.

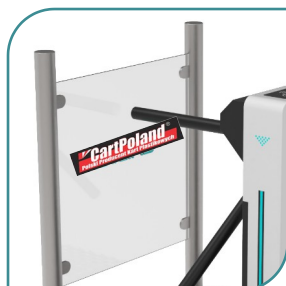

Zmiana koloru obudowy

Obudowa może być polakierowana proszkowo na dowolny kolor z palety RAL. **Bramki standardowo występują w kolorze czarnym.**

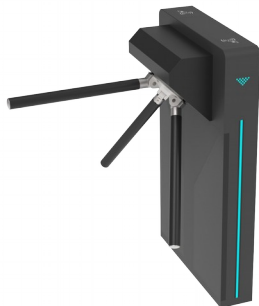

Inne opcje personalizacji

- Wymiary bramki mogą być dostosowane do wymagań miejsca.
- Opcjonalne materiały: stal nierdzewna 304, stal nierdzewna 316, stal nierdzewna malowana proszkowo i ocynkowana (kolor może być dostosowany).
- Materiał ramienia bramki obrotowej dostępny w stali nierdzewnej oraz malowany proszkowo na stali ocynkowanej.
- Kolory oświetlenia LED mogą być zmienione..
- Dostosowane rysunki 3D są dostępne na podstawie zdjęć miejsca.

* **UWAGA!** Wszelkie zmiany (personalizacje) w bramkach wydłużają czas dostawy bramki nawet do 45 dni. Bramki z personalizacjami są wykonywane na zamówienie.

OPCJONALNE AKCESORIA



Platforma montażowa

Opcje:

- Podstawa montażowa (do okablowania nad posadzką);
- Podstawa z możliwością demontażu z kółkami
- Stal nierdzewna 201 z teksturą antypoślizgową;
- Stal z powłoką proszkową na czarno.

Barierka

Opcje:

1. Przeszklenie z pleksi
2. Barierka słupki+poprzeczki ze stali 304, 201 lub lakierowane proszkowo



Słupki

Opcje:

1. Słupek z wrzutnikiem kart
2. Słupek z wrzutnikiem na opaski
3. Słupek ze skanerem kodów

Pulpit sterujący

Przyciski:

- Prawa/Lewa otwarcie
- Prawa/Lewa zamknięcie
- Prawa/Lewa wolne przejście
- Wyjście awaryjne



SYSTEMY KONTROLI DOSTĘPU

Nasze bramki wyposażone są w sygnały przekaźnikowe oraz interfejsy RS485/RS232. Możesz użyć własnego systemu kontroli dostępu lub możemy dostarczyć kompletny system kontroli dostępu.



* **UWAGA!** Niektóre wyposażenie jest wykonywane na zamówienie, nie jest dostępne na magazynie. Zapytaj naszego handlowca jaki jest termin dostawy.



www.bramkiobrotowe.eu

office@cartpoland.pl

CartPoland Sp. z o.o.
ul. Olszowa 5, 05-300 Wólka Mińska